

more[®]

by babyauto



BASE_FIX 23

group 23

15-36 kg

MANUAL DE INSTALACIÓN
INSTALLATION MANUAL
MANUEL D'INSTALLATION
MANUAL DE INSTALAÇÃO
安裝手冊



BASE_FIX 23

m+re[®]
by babyauto

ESPAÑOL	5
INGLÉS	16
FRANCÉS	28
PORTUGUÉS	40
CHINO	52

**Instrucciones de uso
Sistema de retención infantil**

Grupo 2/3 de 15 a 36 kg
(de 4 a 12 años aprox.)



ESPAÑOL

1.	VISTA GENERAL	6
2.	ADVERTENCIAS	7
3.	PUESTOS DE INSTALACIÓN EN EL VEHÍCULO	10
4.	MONTAJE EN EL VEHÍCULO	11
5.	INSTALACIÓN EN EL VEHÍCULO GRUPO 2 / 3	12
	5.1.1 Instalación de la silla	12
	5.1.2 Instalación del niño en la silla	13
6.	CUIDADO DE LA SILLA	14
7.	GARANTÍA	15

1. VISTA GENERAL

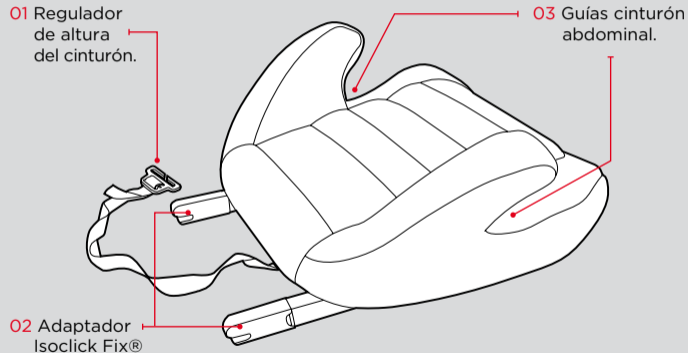

2. ADVERTENCIAS



Lea cuidadosamente antes de instalar la silla infantil en el vehículo.

1. El asiento de seguridad infantil del vehículo es apto para uso como **Grupo 2 y 3** desde aprox. 4 a 12 años (15-36 Kg.)
2. Por favor lea cuidadosamente las instrucciones porque una instalación incorrecta podría causar serios daños. En ese caso el fabricante no tendrá ningún tipo de responsabilidad.
3. Esta silla es acorde a la normativa de Regulación ECE R44/04 y puede ser instalada en la mayoría de vehículos equipados con cinturones de 3 puntos acordes a la Regulación ECE 16. No obstante, siempre debe probar la silla en su vehículo y con el niño/a a bordo antes de la compra, para asegurarse que el modelo cumple con sus necesidades. No está permitido utilizar la silla asegurada solamente con cinturones de 2 puntos.
4. Por favor nunca utilice la silla de seguridad sin la funda.

5. Proteja la silla de seguridad infantil del contacto directo con la luz solar, porque la silla podría calentarse y lastimar al niño.
6. La silla o accesorios que estén dañados o hayan sido utilizados incorrectamente deberán ser reemplazados.
7. No deje objetos pesados en el interior del coche, porque en caso de accidente podrían lesionar al niño.
8. Verifique que ninguna parte de la silla infantil está atrapada en la puerta del vehículo o en un asiento reclinable. Además revise que la silla de seguridad está asegurada e instalada correctamente.
9. No intente desmontar, modificar o agregar alguna pieza a la silla infantil o al arnés porque afectaría seriamente sus funciones básicas y la seguridad que proporciona la silla.
10. La silla de seguridad debe permanecer instalada al vehículo mediante el cinturón de seguridad y el sistema Isoclick Fix®, aunque el niño no está sentado en la silla. El niño nunca debe ser desatendido mientras está sentado en la silla de seguridad, tampoco cuando esté fuera del vehículo.

11. Si tuviese alguna duda sobre el uso o la instalación de la silla de seguridad, por favor contacte con el servicio telefónico de asistencia al cliente +34 943 833 013.
12. Por favor mantenga la silla de seguridad lejos de productos corrosivos.
13. El fabricante garantiza la calidad de sus productos, pero no la calidad de los productos de segunda mano u otras marcas.
14. Las ilustraciones de las instrucciones son meramente informativas. El sistema de retención infantil puede presentar pequeñas diferencias respecto a las fotografías o imágenes del manual de instrucciones. Estas variaciones no afectan a su homologación por la Regulación ECE R44/04.
15. Consulte en el folleto adjunto de Vehículos Compatibles si la marca y modelo de su vehículo esta incluida en el listado, para asegurar la instalación correcta de la silla en el vehículo.

3. PUESTOS DE INSTALACIÓN EN EL VEHÍCULO

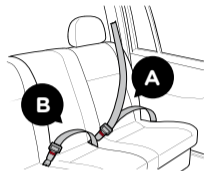

Cinturón abdominal y diagonal,
3 puntos (fig. A)



Instalación correcta
/ apropiada

Cinturón abdominal, 2 puntos (fig. B)



Instalación incorrecta
/ Inapropiada

Solamente debe ser utilizado en este
asiento Si tiene el cinturón abdominal
y cinturón diagonal (3 puntos)



Instalación opcional

4. MONTAJE EN EL VEHÍCULO

Coloque la silla en sentido a la marcha del vehículo sobre el banco trasero del vehículo o el asiento individual del copiloto sólo como última opción.

La silla no debe de transportarse en el vehículo sin sujetarla, aun cuando el niño no viaje en la silla. Es muy importante tener esto en cuenta para evitar cualquier daño que pueda provocar la silla en un accidente. Por lo tanto la silla debe de permanecer instalada durante la conducción.

Procure que la distancia entre la silla instalada en la bancada trasera del vehículo y los asientos delanteros sea la máxima posible (fig. 1).

fig. 1

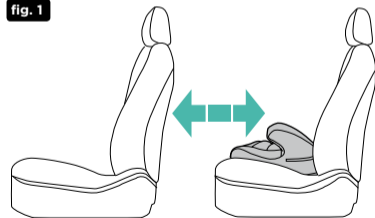

5. INSTALACIÓN EN EL VEHÍCULO / GRUPO 2/3

5.1 INSTALACIÓN DE LA SILLA

⚠ Desde aprox. 4 a 12 años (15-36 Kg)

5.1.1 Instalación de los adaptadores Isoclick Fix®

1. Extraiga los adaptadores Isoclick Fix® (03) girándolos hasta que estén completamente desplegados (fig. 1).
2. Coloque la silla infantil en el asiento del vehículo y desplace los adaptadores de sistema Isoclick Fix® contra el sistema isofix del vehículo hasta que se enganchen y se cierren haciendo "click" (fig. 2 y 3).

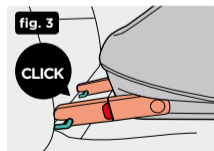
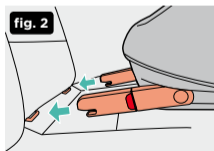
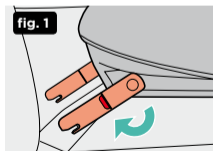

ATENCIÓN: Isoclick Fix® es solamente un sistema de sujeción de la silla al vehículo. El niño deberá ir siempre instalado con el cinturón de seguridad de 3 puntos del vehículo.

5.1.2 Instalación del niño en la silla

1. Siente al niño en la silla y seguidamente coloque el cinturón de seguridad del vehículo conectándolo a la hebilla y oira un "Click", asegurese de que la cinta abdominal pase por debajo de los apoya brazos (fig. 2).

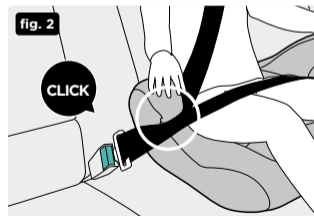
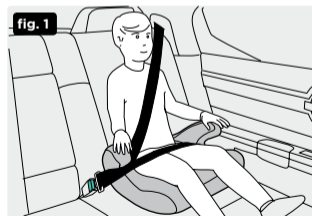

2. Compruebe que el cinturón no este plegado, coloque el regulador de altura (02) de forma que la correa esté tensa y guíe el cinturón por la posición correcta sobre el hombro del niño (fig. 3).

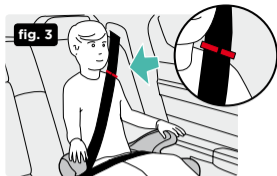

6. CUIDADO DE LA SILLA

1. Para el lavado de las cintas y partes de plástico enjabonar con detergente neutro y agua templada.
2. Asegúrese que no entra jabón dentro de la hebilla o piezas metálicas.
3. No utilice productos químicos o lejía en ninguna parte de la silla.
4. Secar meticulosamente antes de su uso.

INSTRUCCIONES DE LAVADO:

- La funda es desmontable y lavable a 30°, sólo se debe secar al aire libre.
- Limpiar en seco, cualquier disolvente excepto tricloroetileno.
- Lavar en máquina, en frío.
- No usar secadora.
- No usar lejía.
- No planchar.



7. GARANTÍA

MORE® by Babyauto garantiza sus productos contra todo defecto de fabricación durante un período de 2 años a partir de la fecha de compra según la Ley 23/2003, de 10 de Julio, de Garantías de venta de bienes de consumo.

1. Quedan excluidos los defectos o averías producidas por uso inadecuado, o el incumplimiento de las normas de seguridad de instalación y mantenimiento descritas en las hojas de instrucciones que acompañan los productos.
2. Garantizada la reparación totalmente gratuita de defectos originarios.
3. En los supuestos en que la reparación efectuada no fuera satisfactoria y el producto no revistiese las condiciones óptimas para cumplir el uso a que estuviese destinado, el titular de la garantía tendrá derecho a la sustitución del artículo adquirido por otro de similares características o a la devolución del precio pagado, en los 2 años siguientes a la fecha.
4. La garantía se considerará automáticamente cancelada si el artículo adquirido hubiera sido reparado o hubiera intentado repararlo una persona no autorizada por nuestra empresa.

SPANISH	5
ENGLISH	16
FRENCH	28
PORTUGUESE	40
CHINESE	52

**Instructions for use
Child restraint system**

Group 2 / 3 for children weighing between 15 kg and 36 kg (from approx. 4 to 12 years of age)



ENGLISH

1.	OVERVIEW	18
2.	WARNINGS	19
3.	INSTALLATION POINTS WITHIN THE VEHICLE	22
4.	SETUP WITHIN THE VEHICLE	23
5.	INSTALLATION IN THE VEHICLE GROUP 2 / 3	24
	5.1.1 Installing the child seat	24
	5.1.2 Fastening the child into the seat	25
6.	CHILD SEAT MAINTENANCE	26
7.	WARRANTY	27

1. OVERVIEW

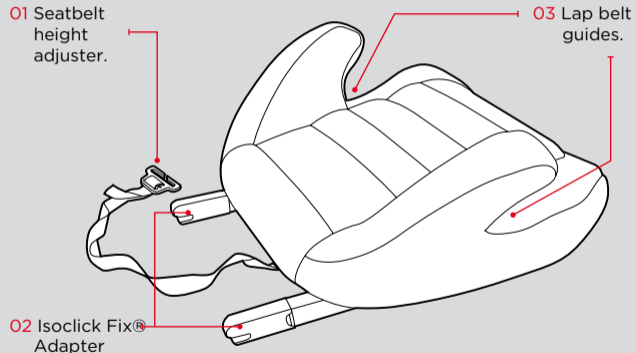

2. WARNINGS



Please read carefully before installing the child seat in the vehicle.

1. The vehicle's child safety seat is suitable for use as a **Group 2 and 3**, for children aged approx. 4 to 12 years (15-36 kg)
2. Please read the instructions carefully, as incorrect installation could result in serious injury. If any injuries should occur as a result of incorrect installation, the manufacturer will take no form of responsibility.
3. This child seat is in accordance with the ECE R44/04 Regulations and may be installed in the majority of vehicles equipped with 3-point safety belts in accordance with ECE Regulation 16. However, prior to purchasing, the child seat should always be tested in your vehicle, with the child seated, in order to ensure that the model meets your needs. It is not permitted to use the child seat when fastened only with 2-point safety belts.

4. Never use the safety seat without its cover.
5. Make sure to protect the child safety seat from direct sunlight, as it may heat up and hurt the child.
6. Child seats or accessories that are damaged or have been used incorrectly must be replaced.
7. Do not leave heavy objects inside the car, as these may injure the child in the event of an accident.
8. Ensure that no part of the child seat is caught in the door of the vehicle or in a reclining seat. In addition, ensure that the safety seat is correctly installed and secured.
9. Do not disassemble, modify, or add any piece to the child seat or harness, as this would seriously affect its basic functioning and the safety that the child seat provides.
10. The safety seat must remain installed in the vehicle with the safety belt and Isoclick Fix® system, even if the child is not seated in the child seat. The child must never be left unattended while seated in the safety seat, not even outside the vehicle.

11. If you are in any doubt as to the use or installation of the child seat, please contact customer services by calling +34 943 833 013.
12. Keep the safety seat away from corrosive products.
13. The manufacturer guarantees the quality of its products, but not the quality of second-hand products or products belonging to other companies.
14. Instruction illustrations are for informational purposes only. The child restraint system may contain small differences compared to the photographs or images in the instruction manual. These variations do not affect its approval by ECE Regulation R44/04.
15. Please consult the Compatible Vehicles leaflet attached, to verify whether the manufacturer and model of your vehicle are included in the list, in order to ensure the child seat's proper installation in the vehicle.

3. INSTALLATION POINTS WITHIN THE VEHICLE

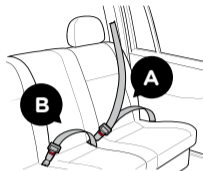

Lap and diagonal belt,
3-points (fig. A)



Correct / proper
installation

Lap belt, 2-points (fig. B)



Incorrect / improper
installation

The child seat must only be used
in this seat if it has a lap and
diagonal belt (3-point)



Optional installation

4. SETUP WITHIN THE VEHICLE

Place the child seat in the rear of the vehicle, in the direction in which the vehicle is travelling, or, if unavoidable, place the child seat in the unoccupied passenger seat.

The child seat must not be transported in the vehicle without being buckled in, even when the child is not travelling in the child seat. It is very important to keep this in mind, in order to avoid any damage that the child seat could cause in the event of an accident. The child seat must therefore remain installed at all times while driving.

Ensure that the distance between the child seat, installed in the rear of the vehicle, and the front seats is the maximum possible (fig. 1).

fig. 1

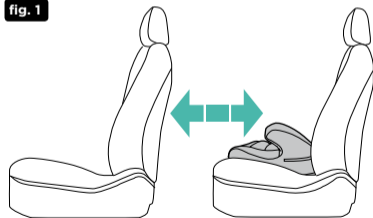

5. INSTALLATION IN VEHICLE / GROUP 2/3

5.1 INSTALLING THE CHILD SEAT

 From approx. 4 to 12 years of age (15-36 kg)

5.1.1 Installing the Isoclick Fix® adapters

Remove the Isoclick Fix® (03) adapters, turning them until they are fully opened (fig. 1).

2. Place the child seat in the vehicle seat and push the Isoclick Fix® system adapters up against the vehicle's isofix system until they hook and close with a "click" (fig. 2 and 3).

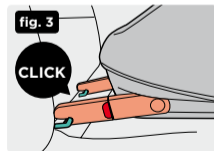
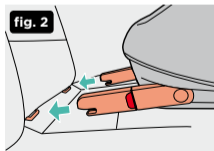
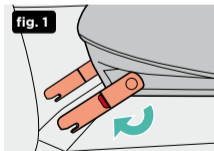

WARNING: Isoclick Fix® is only a system for fastening the child seat to the vehicle. The child must always be fastened in with the vehicle's 3-point safety belt.

5.1.2 Fastening the child into the seat

1. Place the child in the child seat and attach the vehicle's safety belt, connecting it to the buckle and hearing a "click", ensuring that the lap belt passes under the arm rests (fig. 2).

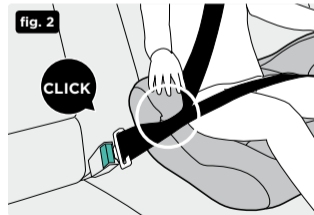

2. Make sure the seatbelt is not twisted, fix the height adjuster (02) so that the strap is tense, and guide the belt correctly over the child's shoulder (fig. 3).

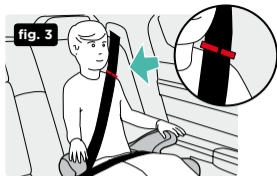

6. CHILD SEAT MAINTENANCE

1. To wash belts and plastic parts, use neutral detergent and warm water.
2. Ensure that soap does not enter inside the buckle or metal pieces.
3. Do not use chemical products or bleach on any part of the child seat.
4. Dry thoroughly prior to use.

WASHING INSTRUCTIONS:

- The cover is removable and washable at 30 °C. It should only be air-dried.
- Machine wash, cold.
- Do not use bleach.

- Dry clean, any solvent except trichlorethylene.
- Do not use a dryer.
- Do not iron.



7. WARRANTY

MORE® by Babyauto guarantees its products against any manufacturer defect for a period of 2 years, starting from the day of purchase, according to Law 23/2003, of July 10th, on the Sale of consumer goods and associated guarantees.

1. The warranty does not cover defects or failures caused by inappropriate use or non-compliance with the installation and maintenance safety standards described in the instruction guides provided with the products.
2. Total repair of original defects is guaranteed free of charge.
3. If repairs carried out are not satisfactory and the product does not meet the optimal conditions for fulfilling its intended use, the holder of the warranty shall have the right to substitute the acquired article with another one of similar characteristics, or have the price paid returned, in the 2 years following the day of purchase.
4. The warranty shall be automatically considered void if the article acquired has been repaired or if an attempt has been made to repair it by an individual that is not authorised by our company.

ESPAGNOL	5
ANGLAIS	16
FRANÇAIS	28
PORTUGAIS	40
CHINOIS	52

Notices d'utilisation
Système de retenue pour enfant

Groupe 2/3 de 15 à 36 kg
 (de 4 à 12 ans environ)



FRANÇAIS

1.	VUE GÉNÉRALE	30
2.	AVERTISSEMENTS	31
3.	POSITIONS D'INSTALLATION DANS LE VÉHICULE	34
4.	MONTAGE DANS LE VÉHICULE	35
5.	INSTALLATION DANS LE VÉHICULE GROUPE 2 / 3	36
	5.1.1 Installation du siège	36
	5.1.2 Installation de l'enfant dans le siège	37
6.	ENTRETIEN DU SIÈGE	38
7.	GARANTIE	39

1. VUE GÉNÉRALE

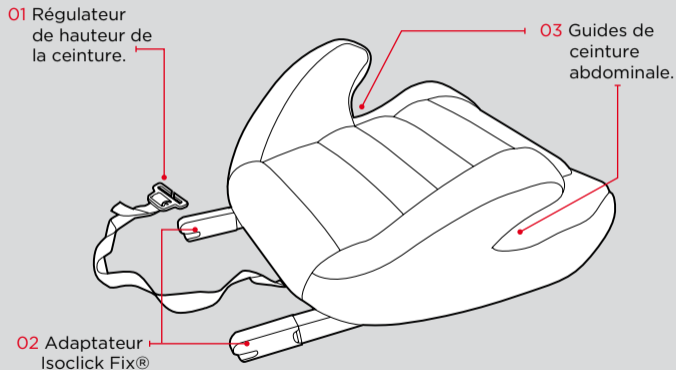

2. AVERTISSEMENTS



Lisez attentivement avant d'installer le siège enfant dans le véhicule.

1. Le siège de sécurité pour enfant convient pour une utilisation comme **Groupe 2 et 3** à partir de 4 à 12 ans environ (15-36 kg.)
2. Veuillez lire attentivement les instructions, car une installation incorrecte pourrait causer des blessures graves. Le fabricant ne pourra être tenu pour responsable dans ce cas.
3. Ce siège est conforme aux dispositions du règlement ECE R44/04 et il peut être installé dans la plupart des véhicules équipés de ceinture à 3 points en accord avec la réglementation ECE 16. Cependant, vous devez toujours essayer le siège dans votre véhicule avec l'enfant à bord avant l'achat, afin de vous assurer que le modèle réponde à vos besoins. Il n'est pas permis d'utiliser le siège fixé uniquement par des ceintures à 2 points d'ancrage.

4. Veuillez ne jamais utiliser le siège de sécurité sans la housse.
5. Protégez le siège de sécurité pour enfant du contact direct avec la lumière solaire, car il pourrait chauffer et blesser l'enfant.
6. Le siège ou les accessoires qui sont endommagés ou ont été utilisés d'une manière incorrecte devront être remplacés.
7. Ne laissez pas d'objets lourds dans la voiture, car ils pourraient blesser l'enfant en cas d'accident.
8. Vérifiez qu'aucune partie du siège pour enfant n'est prise dans la porte du véhicule ou dans un siège inclinable. Vérifiez également que le siège de sécurité est fixé et installé correctement.
9. N'essayez pas de démonter, modifier ou ajouter une pièce au siège enfant ou au harnais, car cela affecterait sérieusement ses fonctions élémentaires et la sécurité que fournit le siège.
10. Le siège de sécurité doit rester fixé dans le véhicule par l'intermédiaire de la ceinture de sécurité et du système Isoclick Fix®, même si l'enfant n'y est pas assis. Ne laissez jamais votre enfant sans surveillance, qu'il se trouve assis dans le siège ou en dehors du véhicule.

11. Prenez contact avec notre Service Clients pour toute question liée à l'utilisation ou l'installation du siège de sécurité pour enfants, au +34 943 833 013.
12. Veuillez maintenir le siège de sécurité à l'abri des produits corrosifs.
13. Le fabricant garantit la qualité de ses produits, mais pas la qualité des produits d'occasion ou appartenant à d'autres marques.
14. Les illustrations des instructions sont données à titre indicatif uniquement. Le système de retenue de l'enfant peut présenter certaines différences par rapport aux photographies et images du manuel d'instructions. Ces variations n'affectent pas son homologation par la réglementation ECE R44/04.
15. Vérifiez dans la brochure jointe sur les véhicules compatibles si la marque et le modèle de votre véhicule figurent dans la liste, afin d'assurer l'installation correcte du siège dans le véhicule.

3. POSITIONS D'INSTALLATION DANS LE VÉHICULE

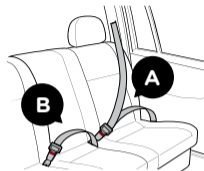

Ceinture abdominale et diagonale, 3 points (fig. A)



Installation correcte / adéquate

Ceinture abdominale, 2 points (fig. B)



Installation incorrecte / inadéquate

Ce siège ne doit être utilisé qu'avec une ceinture abdominale et une ceinture diagonale (3 points).



Installation facultative

4. MONTAGE DANS LE VÉHICULE

Placez le siège dans le sens de la marche du véhicule sur la banquette arrière du véhicule, ou sur le siège individuel du copilote uniquement en dernier recours.

Le siège ne doit pas être transporté dans le véhicule sans être fixé, même si l'enfant ne voyage pas dedans. Il est très important de tenir compte de ceci, afin d'éviter les blessures que pourrait provoquer le siège lors d'un accident. Le siège doit donc rester installé pendant la conduite.

Assurez-vous que la distance entre le siège installé sur la banquette arrière du véhicule et les sièges avant soit au maximum (fig. 1).

fig. 1

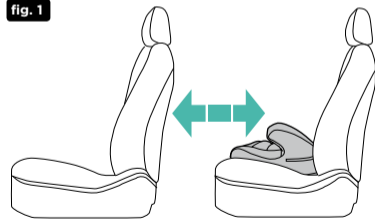

5. INSTALLATION DANS LE VÉHICULE / GROUPE 2/3

5.1 INSTALLATION DU SIÈGE

 De 4 à 12 ans environ (15-36 kg)

5.1.1 Installation des adaptateurs Isoclick Fix®

1. Tirez les adaptateurs Isoclick Fix® (03) en les tournant, jusqu'à ce qu'ils soient complètement dépliés (fig. 1).
2. Placez le siège enfant sur le siège du véhicule et déplacez les adaptateurs du système Isoclick Fix® contre le système isofix du véhicule, jusqu'à ce qu'ils soient accrochés et verrouillés en faisant un « clic » (fig. 2 et 3).

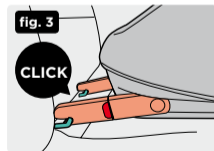
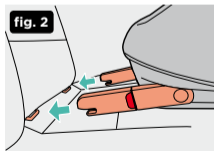
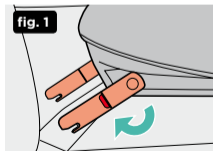

ATTENTION : Isoclick Fix® est uniquement un système de fixation du siège au véhicule. L'enfant devra toujours être installé avec la ceinture de sécurité à 3 points du véhicule.

5.1.2 Installation de l'enfant dans le siège

1. Asseyez l'enfant dans le siège et ensuite, placez la ceinture de sécurité du véhicule en le reliant à la boucle, et vous entendrez un « clic ». Assurez-vous que la sangle abdominale passe sous les accoudoirs (fig. 2).

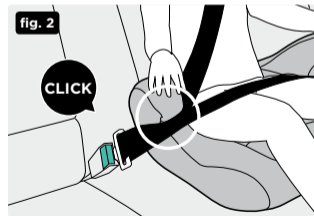
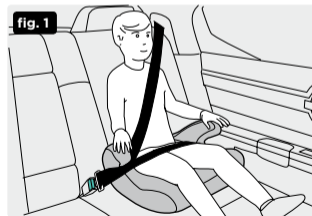

2. Vérifiez que la ceinture ne soit pas pliée, placez le régulateur de hauteur (02) pour que la sangle soit tendue, et faites passer la ceinture en position correcte sur l'épaule de l'enfant (fig. 3).

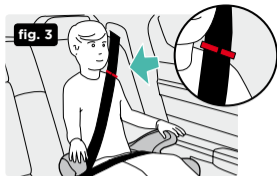

6. ENTRETIEN DU SIÈGE

1. Pour le lavage des sangles et des parties en plastiques, savonnez avec un détergent neutre et de l'eau tiède.
2. Assurez-vous que le savon ne pénètre pas à l'intérieur de la boucle ou des pièces métalliques.
3. N'utilisez pas des produits chimiques ou de l'eau de javel nulle part sur le siège.
4. Séchez soigneusement avant de l'utiliser.

INSTRUCTIONS DE LAVAGE :

- La housse est amovible et lavable à 30 °C. Sécher uniquement en plein air.
- Laver en machine, à froid.
- Ne pas utiliser d'eau de javel.
- Nettoyer à sec avec n'importe quels solvants à l'exception du trichloréthylène.
- Ne pas utiliser le sèche-linge.
- Ne pas repasser.



7. GARANTIE

MORE® by Babyauto garantit ses produits contre tout défaut de fabrication pendant une période de 2 ans à partir de la date d'achat, selon la Loi 23/2003 du 10 juillet sur les garanties de vente de biens de consommation.

1. La garantie ne couvre pas les défauts ou les dégradations survenus à la suite d'une mauvaise utilisation ou du non respect des normes de sécurité d'installation et d'entretien décrites dans le mode d'emploi fourni avec les produits.
2. Réparation totalement gratuite des défauts originaires garantie.
3. Dans le cas où la réparation effectuée ne serait pas satisfaisante et où l'objet ne disposerait pas des conditions optimales pour être utilisé dans le but prévu à l'origine, le titulaire de la garantie aura droit au remplacement de l'article acquis contre un autre aux caractéristiques similaires ou au remboursement du montant versé, durant les 2 ans suivant la date.
4. La garantie sera automatiquement annulée si une personne non autorisée par notre entreprise a réparé ou essayé de réparer l'article acquis.

ESPAÑHOL	5
INGLÊS	16
FRANCÊS	28
PORTUGUÊS	40
CHINÊS	52

Instruções de utilização
Sistema de retenção para crianças

Grupo 2/3 de 15 a 36 kg
(de 4 a 12 anos aprox.)



PORTUGUÊS

1.	VISTA GERAL	6
2.	ADVERTÊNCIAS	7
3.	POSTOS DE INSTALAÇÃO NO VEÍCULO	10
4.	MONTAGEM NO VEÍCULO	11
5.	INSTALAÇÃO NO VEÍCULO DO GRUPO 2 / 3	12
	5.1.1 Instalação da cadeira	12
	5.1.2 Instalação da criança na cadeira	13
6.	CUIDADOS A TER COM A CADEIRA	14
7.	GARANTIA	15

1. VISTA GERAL

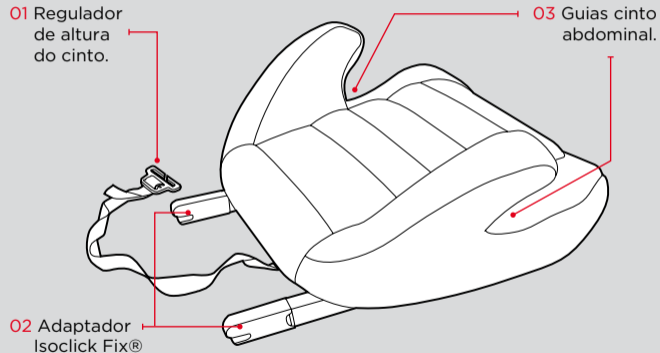

2. ADVERTÊNCIAS



Leia cuidadosamente antes de instalar a cadeira infantil no veículo.

1. A cadeira de segurança infantil do veículo está apta para utilizar como **Grupo 2 e 3** desde aprox. 4 a 12 anos (15-36 Kg.)
2. Leia cuidadosamente as instruções porque uma instalação incorreta poderá provocar sérios danos. Nesse caso, o fabricante não assumirá qualquer tipo de responsabilidade.
3. Esta cadeira cumpre as regras do regulamento ECE R44 / 04 e pode ser instalada na maioria dos veículos equipados com cintos de 3 pontos, em conformidade com o Regulamento ECE 16. No entanto, deve sempre testar o assento no seu veículo e com a(s) criança(s) a bordo antes da compra, para garantir que o modelo satisfaz as suas necessidades. Não é permitido usar a cadeira segura apenas com cintos de 2 pontos.

4. Nunca utilize a cadeira de segurança sem a cobertura.
5. Proteja a cadeira de segurança para crianças do contato direto com a luz solar, porque a cadeira pode aquecer e queimar a criança.
6. A cadeira ou acessórios do arnês que estejam danificados ou que tenham sido utilizados de forma incorreta devem ser substituídos.
7. Não deixe objetos pesados dentro do carro, porque podem magoar a criança em caso de acidente.
8. Certifique-se de que nenhuma parte da cadeira de criança está presa na porta do veículo ou num assento reclinável. Para além disso, comprove que a cadeira de segurança está bem presa e instalada corretamente.
9. Não tente desmontar, modificar ou acrescentar qualquer peça à cadeira de criança ou ao arnês porque isso afetaria seriamente as suas funções básicas e a segurança que proporciona a cadeira.
10. A cadeira de segurança deve permanecer instalada no veículo através do cinto de segurança e do sistema Isoclick Fix®, ainda que a criança não esteja sentada na cadeira. A criança nunca deve estar sem vigilância enquanto estiver sentada na cadeira de segurança, nem fora do veículo.

11. Se tiver qualquer dúvida sobre o uso ou a instalação da cadeira de segurança, entre em contato com o serviço telefónico de atendimento ao cliente +34 943 833 013.
12. Mantenha a cadeira de segurança longe de produtos corrosivos.
13. O fabricante garante a qualidade dos seus produtos, mas não a qualidade dos produtos em segunda mão ou de outras marcas.
14. As ilustrações das instruções são apenas informativas. O sistema de retenção infantil pode apresentar pequenas diferenças relativamente às fotografias ou imagens do manual de instruções. Estas variações não afetam a sua homologação pela Regulamentação ECE R44/04.
15. Consulte no folheto em anexo de Veículos Compatíveis se a marca e o modelo do seu veículo estão incluídos na lista, para garantir a instalação apropriada da cadeira no veículo.

3. POSTOS DE INSTALAÇÃO NO VEÍCULO

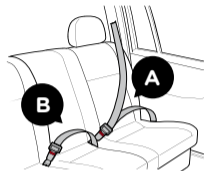

Cinto abdominal e diagonal, 3 pontos (fig. A)



Instalação correta / apropriada

Cinto abdominal, 2 pontos (fig. B)



Instalação incorreta / inapropriada

Apenas se deve utilizar neste assento se tiver o cinto abdominal e o cinto diagonal (3 pontos)



Instalação opcional

4. MONTAGEM NO VEÍCULO

Coloque a cadeira no sentido da marcha do veículo sobre o banco traseiro do veículo ou o assento individual do co-piloto apenas como última opção.

A cadeira não deve ser transportado no veículo sem estar presa, mesmo se a criança não viajar na cadeira. É muito importante ter isso em consideração para evitar qualquer dano que possa causar a cadeira num acidente. Por isso, a cadeira deve estar instalada durante a condução.

A distância entre a cadeira instalada na bancada traseira do veículo e os assentos da frente deve ser a máxima possível (fig. 1).

fig. 1

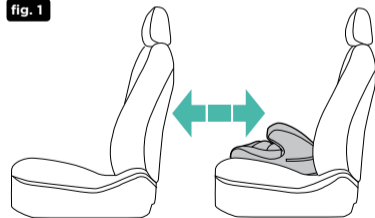

5. INSTALAÇÃO NO VEÍCULO / GRUPO 2/3

5.1 INSTALAR A CADEIRA

 De aprox. 4 a 12 anos (15-36 Kg)

5.1.1 Instalar os adaptadores Isoclick Fix®

1. Extraia os adaptadores Isoclick Fix® (03) rodando-os até que estejam completamente desapertados (fig. 1).
2. Coloque a cadeira infantil no assento do veículo e alinhe os adaptadores do sistema Isoclick Fix® com o sistema Isofix do veículo pressionando até que se encaixem e fechem com um clique (fig. 2 e 3).

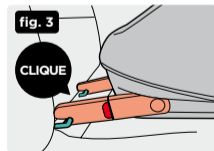
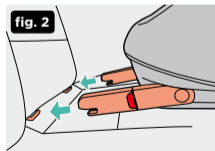
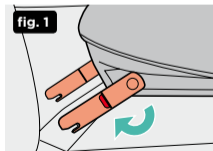

ATENÇÃO: O Isoclick Fix® é apenas um sistema de fixação da cadeira ao veículo. A criança deve ser sempre instalada com o cinto de segurança de 3 pontos do veículo.

5.1.2 Instalação da criança na cadeira

1. Sente a criança na cadeira e, de seguida, coloque o cinto de segurança do veículo, unindo-o à fivela até ouvir um clique. Deverá assegurar-se de que a faixa abdominal passa por baixo dos apoios de braços (fig. 2).

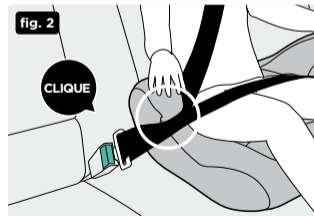
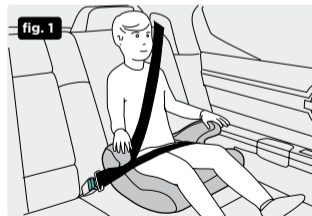

2. Verifique se o cinto não está dobrado, coloque o regulador de altura (02) de forma que a correia esteja tensa e guie o cinto na posição correta sobre o ombro da criança (fig.3).

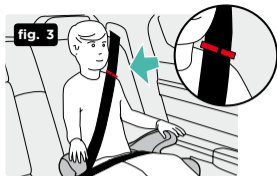

6. CUIDADOS A TER COM A CADEIRA

1. Para a lavagem das faixas e peças de plástico, ensaboar com detergente neutro e água morna.
2. Assegure-se de que não entra sabão dentro da fivela ou das peças metálicas.
3. Não use produtos químicos ou lixívia em qualquer parte da cadeira.
4. Secar meticulosamente antes da sua utilização.

INSTRUÇÕES DE LAVAGEM:

- A cobertura é desmontável e lavável a 30°, e apenas deve ser seca ao ar livre.
- Lavar na máquina, a frio.
- Não usar lixívia.
- Limpeza a seco, qualquer dissolvente exceto tricloroetileno.
- Não usar máquina de secar.
- Não engomar.



7. GARANTIA

MORE® by Babyauto oferece garantia dos seus produtos contra qualquer defeito de fabrico durante um período de 2 anos a partir da data de compra, de acordo com a Lei 23/2003, de 10 de julho, de Garantias de venda de bens de consumo.

1. Exclui defeitos ou avarias, causados pelo uso indevido ou não cumprimento das normas de segurança para a instalação e manutenção, descritas nas folhas de instruções que acompanham os produtos.
2. Está garantida a reparação totalmente gratuita de defeitos de fábrica.
3. Caso a reparação efetuada não tiver sido satisfatória e o produto não reúna as condições adequadas para cumprir as funções de utilização a que se destina, o titular da garantia terá direito à substituição do artigo adquirido por outro de características similares ou à devolução do preço pago, nos 2 anos que se seguem à data.
4. A garantia é considerada como automaticamente cancelada se o artigo comprado tiver sido reparado ou alvo de uma tentativa de reparação por uma pessoa não autorizada pela nossa empresa.

西班牙语	5
英语	16
法语	28
葡萄牙语	40
中文	52

使用说明
 儿童固定系统
 从15到36kg 2/3组
 (大约4到12岁.)



中文

1. 概述	54
2. 警告	55
3. 车内安装位置	58
4. 车内安装	59
5. 车内安装 组 2 / 3	60
5.1.1 座椅安装	60
5.1.2 将儿童放置在座椅上	61
6 座椅护理	62
7. 保修	63

1. 概述

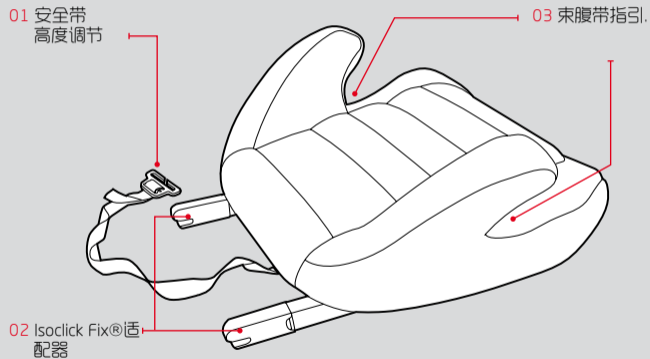

2. 警告



在车辆上安装儿童座椅前，请仔细阅读。

1. 车辆儿童安全座椅适合于4到12岁的第2和3组的儿童使用（15到36kg）
2. 请仔细阅读说明，因为不正确的安装可能会导致严重的伤害。在此情况下，生产商不负任何责任。
3. 本座椅符合ECE R44/04法规规定，可以安装在大部分根据ECE 16规定的带有三点式安全带的车辆上。然而，在购买前，您应当总是在您的车上和您的孩子一起试用座椅，以便确保此型号满足您所有的需求。不允许使用只带有两点式安全带的座椅。

4. 请勿不带罩子使用安全椅。
5. 避免儿童安全椅与阳光直接接触，因为座椅可能会变热并伤害儿童。
6. 出现损坏或者被不正确使用的配件或座椅必须进行更换
7. 不要在车内放置重物，因为一旦发生事故，可能会对儿童造成伤害。
8. 确保儿童座椅无任何部分卡在车门或者躺椅上。此外，检查安全椅是否安全正确的安装固定。
9. 不要试图拆卸儿童椅或安全带，或对其进行改装或添加部件，因为可能会严重影响其基本功能和安全性。
10. 即使儿童没有坐在椅子上，安全椅也应当通过安全带和IsoclickFix®系统安装在车辆上。当儿童在安全椅上时，不得单独呆在无人值守的车内，您不得在车外。

11. 如果您对安全椅的使用和安装有任何疑问，请致电联系客服+34 943 833 013.
12. 请将安全椅远离腐蚀性产品。
13. 生产商保证其产品质量，但不保证二手产品或其他品牌产品质量。
14. 本说明书中的图示仅用于提供信息。儿童固定系统可能会与本使用说明书上的照片和图示有细微差异。此细微差异不会影响其通过ECE R44/04.法规批准。
15. 如果您的车子的品牌和型号在列，请参阅兼容车型附带的小册子，以便保证座椅在车上的正确安装。

3. 车内安装位置

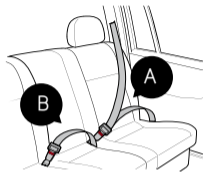

三点式腰带和斜跨带(图.A)

两点式腰带(图.B)

如果您有(三点式)腰带和斜跨带, 仅仅只能在此座椅上使用。



安装正确
/ 合适



安装不正确
/ 不合适



可选安装

4. 车内安装

将座椅顺着行驶方向放置在车辆后排的座椅上, 或者放在副驾驶座位上, 后者为最后的选择。

即使没有儿童在座椅上, 座椅也不得在没有固定的情况下放置在车内行驶。这一点十分重要, 以便避免在事故中可能出现的对座椅的损坏。因此在行驶过程中, 座椅应当始终安装在椅子上。

确保安装在车辆后排座位上的座椅和前排的座位之间的距离达到最大。(图1)。

图1

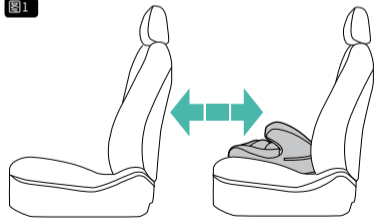

5. 车内安装 / 组 2/3

5.1 座椅安装

 大约从4岁到12岁 (15-36 Kg)

5.1.1 Isoclick Fix®适配器的安装

1. 取出Isoclick Fix®适配器(03)，转动直到它们完全展开1)。
2. 将座椅放置在车辆的座位上，将 Isoclick Fix® 系统适配器移动到车辆的 isofix系统对面直到挂住。进行“点击”关闭 (图2和3)

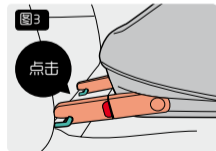
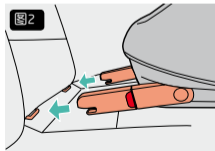
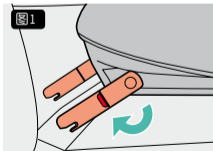

注意：Isoclick Fix®仅仅是一个将座椅固定在车辆上的固定系统。儿童应当总是由车辆3点式安全带固定安置。

5.1.2 将儿童放置在座椅上

1. 将儿童坐着放在椅子上，之后放上车辆安全带将其与扣环相连，听见一声“咔嚓”声。确保腹部的安全带通过扶手下方(图.2)。

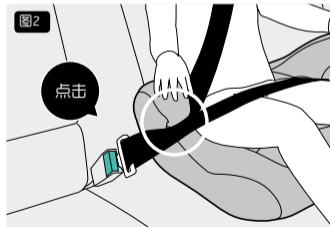
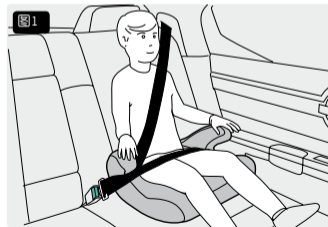

2. 确保安全带没有折叠在一起，将高度调整器(02)以带子绷紧并在正确的位置放置在儿童肩膀上的方式放置(图3)。



6. 座椅护理

1. 为了对安全带及其塑料部分进行清洗，请使用中性清洁剂和温水。
2. 确保无任何肥皂进入环扣或金属部件中
3. 在座椅的任何部分上都不要使用化学产品或者漂白剂。
4. 在使用前请彻底晾干。

清洗说明

套子可以拆卸并在30°C温度下清洗，并只能晾干
冷水机洗
不能漂白

干洗，除三氯乙烯外的任何清洁剂
请勿烘干
请勿熨烫

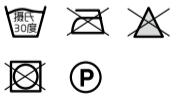

7. 质保

MORE® by Babyauto 根据消费品售后保障23/2003六月十号颁布的法律，对自购买日期起为期两年以内的产品，提供任何制造缺陷上的产品保证

1. 因使用不当或不遵守产品说明中的安装和保养安全条例而造成的产品缺陷或故障的情况除外。
2. 保证对于任何制造缺陷完全免费维修。
3. 如果对实施的维修服务不满意，产品不能在最佳条件下进行应有的工作，自购买之日两年内，产品保证书持有人可以对购买产品进行更换，或者按购买价格全额退款
4. 如果购买产品经由非本公司授权人员的维修或尝试维修，产品保证书自动视为失效。

more[®]

by babyauto

Parque Empresarial Zuatzu
Edificio Donosti, 2^a planta Oficina 3
20018 San Sebastián (Gipuzkoa), SPAIN
T. +34 943 833 013 / F. +34 943 833 004



babyauto
group 

The logo for babyauto group, featuring a stylized white flower or atom symbol with a registered trademark symbol (®) to its upper right.